

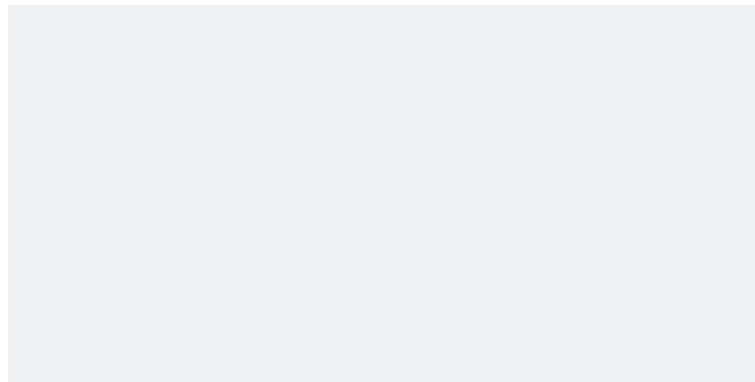

# SCHMOTZER

## Plečí technika

Náš partner vám rád poradí



## Společně silní. Spolu neporazitelní.

SCHMOTZER Hacktechnik je  
společností skupiny AMAZONE.



AMAZONEN-WERKE H. DREYER GmbH & Co. KG  
Postfach 51 · D-49202 Hasbergen-Gaste

[www.amazone.de](http://www.amazone.de)









# Obsah

<b>Úvod</b>	4	Proč plečkovat?
	7	Na čem záleží?
	8	Originál

---

<b>Venterra 2K</b>	10	Novinka SCHMOTZER
--------------------	----	-------------------



---

<b>SCHMOTZER Select</b>	16	Rám
-------------------------	----	-----



	18	Varianty montáže
--	----	------------------



	20	Paralelogramy
--	----	---------------



---

**Možnosti vybavení**

26	Plečí nože
28	Rychlovýměnný systém RAPIDO
30	Vibrační systém SCHMOTZER



32	Prstová kola
34	Ochranné plečí kotouče
36	Přihrnovací nástroje
37	Brány



38	Systémy navádění v řádku
----	--------------------------



44	Rizení sekci
----	--------------

---

**Aplikační systémy**

46	GreenDrill
48	Pásový postřikovač



---

**Otázka přístupu**

50	Dokonalé výsledky
52	Rozchody kol



# Proč plečkovat?

## Výhody mechanické regulace plevelů



### Ošetřování rostlin

- Zadržování vody v půdě narušením kapilarity
- Cílené mechanické odstraňování plevelů a plevelných trav
- Odstraňování problematických plevelů nebo prorůstání – také u rezistentních plevelů a plevelných trav, jako je pcháč rolní, proso nebo chundelka metlice
- Podpora růstu kořenů v kypré a vlhké půdě
- Zamezení útlumu růstu a poškození listů v důsledku aplikace herbicidů, např. nekrózy listů u řepy
- Likvidace pozdních plevelů a zbytkového zaplevelení v důsledku povětrnostních vlivů
- Optimální vysychání plevelů na povrchu půdy



### Ošetřování půdy

- Rozrušení půdního škrálopu po silných deštích podporuje provzdušňování a růst kořenů
- Plečkování zabraňuje erozi a zlepšuje absorpci vody
- Mobilizace živin díky vyšší aktivitě mikroorganismů
- Cílená podpora mineralizace, např. pro vytvoření zásob
- Šetrné zpracování půdního profilu
- Zpracování minerálních a organických hnojiv v souladu se zákonem



### Ekologická odpovědnost

- Odstraňování rezistentních problémových plevelů nebo jejich mladých rostlin, např. pcháče polního a chundelky metlice
- Zohlednění vládních nařízení
- Ukončení používání důležitých herbicidů z důvodu rezistence a zákazů
- Zajištění optimálního růstu díky omezenému používání chemikálií a účinných látek
- Klimatická přívětivost
- Ekologizace zemědělství



### Snížení množství přípravků na ochranu rostlin

- V současné době až 75 % úspor v konvenčním zemědělství
- Ochrana proti rezistenci trav a plevelů





Proti použití plecí radličky si nemohou plevelé a plevelné trávy vypěstovat odolnost.







strana 6



# Na čem záleží?

## Optimální podmínky pro plečkování



### Technika

- Úzké tělo nože, protože efekt hnutí plecího nástroje nesmí být příliš velký, umožňuje také vyšší rychlost jízdy
- Odhalení plevelů pomocí vibračního efektu – tyto mírně pružící prvky umožňují mělčí a přesnější hloubkové vedení s lepším drobicím účinkem a lepší regulací plevelů



### Počasí

- Aby se zabránilo opětovnému uchycení vytrhaných plevelů, doporučuje se plečkovat pouze v době, kdy není předpovídán déšť



### Použití

- Při plečkování naslepo vždy mějte vždy na paměti hloubku uložení osiva
- Nesmí dojít k iniciaci klíčení dormantních semen plevelů
- Mělké, rovnoměrné plečkování, které narušuje kořeny a chrání kapilární vodu
- Do potřebné hloubky, ale co nejmělkěji: 2–3 cm

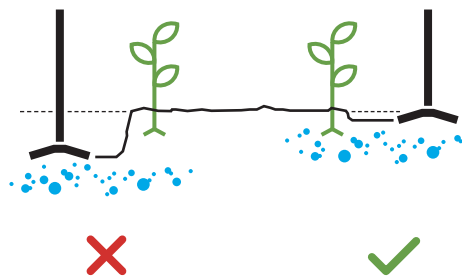

Zásobování rostliny vodou při nesprávné a správné pracovní hloubce

# Plečka SCHMOTZER

Tehdy stejně jako dnes – originál.

Každý stroj SCHMOTZER je výsledkem srdce a duše, dlouholetých zkušeností a preciznosti. Plečku jsme nejen vynalezli, ale také neustále vyvíjeli.

Díky rozsáhlým znalostem a vynalézavosti jsou naše výrobky již po desetiletí zárukou nepřekonatelné spolehlivosti, vysoké flexibility a maximální přesnosti.

Díky 100 letům zkušeností nabízí společnost SCHMOTZER řešení vhodná pro ošetřování široké škály plodin, jako obilovin, řepy, kukuřice, zeleniny a speciálních plodin, po celém světě v různých půdních a klimatických podmínkách.

Každý výrobek je u nás v Bad Windsheimu vyráběn individuálně a je mu věnována nejvyšší míra přesnosti a kvality materiálu.

Každý stroj je speciálně přizpůsoben zákazníkovi, je jedinečný a my jsme na to hrdí.

## Flexibilita, preciznost a úspora nákladů

Dnes je plečka SCHMOTZER skutečným multitalentem. Díky modulárně vyvinutým sestavám lze každý nový stroj libovolně konfigurovat podle požadavků zákazníka a díky optimálnímu osvětlení pracuje naše plečka stejně spolehlivě v noci jako ve dne.

Speciální bezúdržbová ložiska a plastová kluzná ložiska s 8krát delší životností a lehčí komponenty jsou jen několika příklady, které zcela mimochodem zajišťují, že jsou náklady na opotřebení udržovány v rozumných mezích.



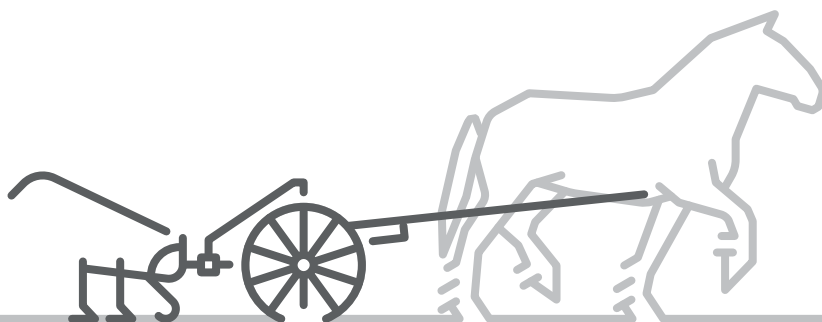
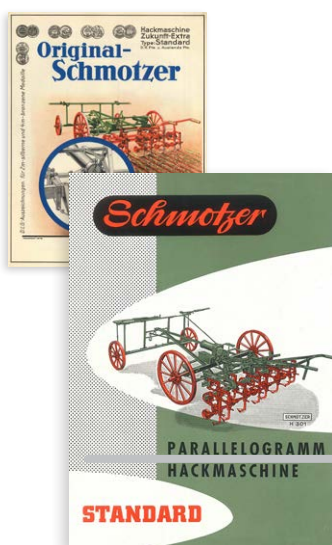







Od nás můžete očekávat inteligentní řešení, díky nimž je mimo jiné samozřejmostí kontrola zasypávání plodin nebo přesné hloubkové vedení – díky paralelogramu hvězdice. A pokud si to přejete, postará se dnes stroj SCHMOTZER i o udržení ve stopě.



1922



### Technické možnosti

-  Rychlost jízdy až 15 km/h
-  Rozteč řádků od 12,5 cm
-  Pracovní záběr až 9 m pro vysoký plošný výkon
-  Systémy pro použití vpředu, mezi nápravami a vzadu
-  Správné řešení pro každou řádkovou plodinu
-  Hydraulické zvedání paralelogramů
-  Mnoho variant různých plečích nástrojů
-  Plečkování mezi řádky pomocí nastavitelných prstových kol
-  Vždy požadovaná hloubka pletí pomocí vibrační pružiny a vibračního nože
-  Různé systémy udržování v jízdním pruhu s paralelním posuvným rámem

A mnoho dalšího ...

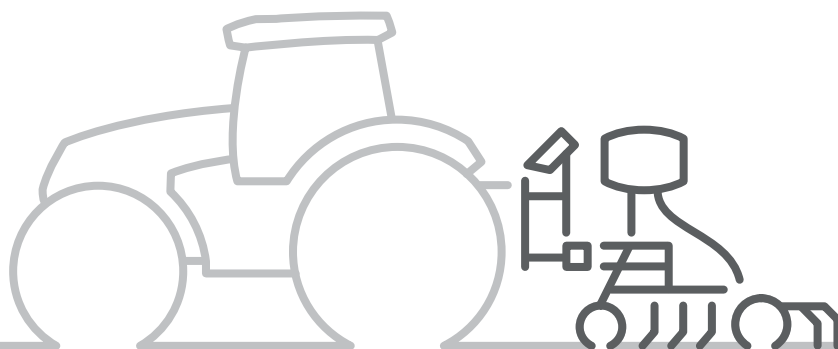

# Venterra 2K

Novinka pro vysokou účinnost a vysoký plošný výkon







## Novinky u společnosti SCHMOTZER

### **Maximální zdvih**

pro práci ve vysokých plodinách

### **Maximální průjezdní výška**

pro práci i ve velmi pozdních porostech

### **Konstrukce lišt ve dvou úrovních**

Díky překrytí dvou lišt jsou možné různé rozteče řádků pouze s jedním rámem

### **Ultra stabilní koncepce rámu**

pro půdy všech typů, maximální zatížení a vysoké pracovní rychlosti

# Venterra 2K

Novinka SCHMOTZER: univerzální zbraň pro vysokou účinnost, plošný výkon a flexibilitu

Venterra kombinuje jedinečnou průchodnost s maximální výškou zdvihu paralelogramů až 50 cm, což otevírá nové možnosti mechanické regulace plevelů i ve velmi pozdních porostech. U plodin s výškou porostu do 1 m je tak díky součinnosti se systémem Section Control možné plečkování bez poškození až do rohů, a to i při zajíždění na souvratě.



## Nový profil lišt

Nový profil Venterra byl přepracován z hlediska stability lišt. Při návrhu nové lišty Venterra byla věnována zvláštní pozornost její stabilitě. Lišta je uspořádána ve dvou úrovních, přičemž tyto dvě úrovně se překrývají. Tím je umožněno nastavení všech roztečí řádků pomocí jedné lišty. Kromě toho bylo realizováno jednoduché upnutí paralelogramů.

## Rám

Kompaktní konstrukce modelu Venterra snižuje potřebu předního dotížení tažného vozidla. Dále byla snížena vzdálenost zadních paralelogramů od spodních ramen.

## Maximalizovaná průchodnost lišt

U modelu Venterra byl kombinovaný paralelogram vyvinut ve vyšším provedení. Spolu s novou lištou lze dosáhnout průchodnosti až jeden metr. Tím se prodlužuje časové okno použití, a tím i vytížení stroje. Pozdní plečkování ve vysokých porostech tak může likvidovat pozdní plevel.

## Section Control (SC)

Zdvih jednotlivých paralelogramů až 50 cm nastavuje nové standardy v plečí technice. Silné stránky systému vyniknou na souvratě při šetrném plečkování choulostivých plodin nebo vysokých rostlin.

## Kombinace nářadí

I na stroji Venterra je k dispozici typické volitelné nářadí, jako ochranné plečí kotouče, prstová kola, přihrnovače, prutové brány atd. Tuto řadu lze také vybavit aplikačními systémy GreenDrill a pásovým postřikovacím zařízením.







## Technické údaje

Typ stroje	6x75 cm	8x75 cm	9x75 cm	12x45 cm	12x50 cm
<b>Paralelogramy</b>					
Venterra 2K kombinovaný paralelogram – Large KPP-L SC	✓	✓	✓	✓	✓
Venterra 2K kombinovaný paralelogram – Medium KPP-M SC	✓	✓	✓	✓	✓
Venterra 2K kombinovaný paralelogram – Medium KPP-M	✓	✓	✓	✓	✓
<b>Příslušenství</b>					
Konektivita Section Control	Konfigurovat				
Potřebné množství oleje Section Control pro KPP-L SC	6 l/min				
Potřebné množství oleje kamerového řízení	cca 15 l/min				
Počet řídicích jednotek EW ve spojení s beztlakovým zpětným tokem	2				
Počet řídicích jednotek DW	1				
Hmotnost Venterra 2K *	1340 kg	1460 kg	1530 kg	1560 kg	1560 kg
Potřebná tažná síla	od 80 PS				
Přepravní šířka	2,95 m				

\* základní výbava s AV 5 a KPP-M

# SCHMOTZER Select

Individuální řešení pro každou plodinu a každý provoz







## Se společností SCHMOTZER 5 kroků vpřed ...



### Žádné ztráty výnosů v důsledku vysokého zhutnění půdy

Plečky SCHMOTZER se vyznačují mimořádně lehkou konstrukcí. Například osmiřádkový stroj s roztečí řádků 75 cm váží i navzdory našemu posuvnému rámu méně než 1400 kg.



### Přesná jízda na svahu bez přesazení traktoru

Náš paralelní posuvný rám SCHMOTZER snižuje boční síly na minimum. S posunem 640 mm již nejsou svahy problémem.



### Výměna ostří radliček za pár minut

Díky šroubovému rychlovýměnnému systému SCHMOTZER Rapido je zdoluhavá výměna opotřebovaných radliček minulostí.



### Nejlepší pracovní výsledky i na nesjízdných půdách

U strojů SCHMOTZER jsou vlečené nástroje umístěny na samostatně vedeném paralelogramu a umožňují tak přímé přizpůsobení terénu v každé situaci.



### Bezúdržbová ložiska instalovaná sériově

Klouby a ložiska pleček SCHMOTZER jsou sériově instalovaná jako bezúdržbová. Ušetřete si čas a peníze za zdoluhavou údržbu.







# Rám



Vhodné řešení pro každý pracovní záběr

## Varianty rámu

Plečky SCHMOTZER jsou k dispozici jak v pevném, tak skládacím provedení. Jednoduchou a rychlou variantou pro plečky do 9 m je hydraulické vertikální skládání. Zde se vnější segmenty skládají svisle nahoru. Výhodou této varianty je, že plečkové prvky zůstávají v horizontální poloze i ve složeném stavu. Skládání se provádí pomocí dvojčinné hydraulické řídicí jednotky. Při pracovním záběru 9 m lze plečku navíc používat jako nářadí o záběru 6 m, protože tento pracovní záběr je vybaven systémem dvojitého skládání. To nabízí optimální řešení například pro dodavatele, protože šířka plečkování musí být vždy přizpůsobena rozteči výsevu a řádků.

Napínací výztuha nebo volitelně dvojitá lišta zabraňují radiálnímu pohybu vnějších segmentů tažné lišty při větších pracovních záběrech anebo vyšších rychlostech. Napínací výztuha a přepravní třmen jsou součástí standardní výbavy každé plečky od 4,50 m. V kombinaci například s pásovým postřikovačem anebo pracovním záběrem 9 m se doporučuje také dvojitá lišta, aby se dosáhlo maximální přesnosti i při velkém plošném výkonu.

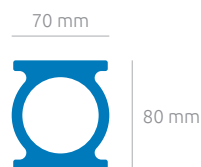

Normální profil

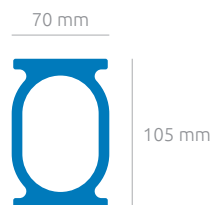

Vysoký profil



## Typické pro SCHMOTZER

- Rám z dutých profilů pro maximální pevnost a flexibilitu v kombinaci s nízkou hmotností stroje
- Jednoduché nastavení řádků pomocí tažné lišty se dvěma úrovněmi příruby
- Známá robustnost, protože se vytlačuje z pevného materiálu
- Žádné známky únavy u tažné lišty
- Dodatečná stabilita díky vysokému profilu ve středovém segmentu hydraulicky skládaného nářadí i u pevných lišt od pracovního záběru 5 m

# Variety montáže

Optimální řešení pro každého uživatele

Díky spolehlivým řídicím systémům pracuje stále více pleček vzadu. Přesto SCHMOTZER i nadále nabízí praktické varianty pro montáž vpředu a mezi nápravami. Kromě těchto individuálních variant montáže je k dispozici také možnost kombinace čelní a zadní montáže. Stroj lze proto použít jak vzadu s kamerovým řízením, tak vpředu pro speciální požadavky. Pro rozhodnutí o variantě montáže není významná rozteč řádků, rozhodující je spíše očekávaný celkový hektarový výkon.



## Čelní montáž

Použití při čelní montáži umožňuje plný výhled na plečkování a lze jej realizovat s různými předsunutými nosiči. Na další nástroje, jako prstová kola, se nevztahují žádná omezení. Pro použití při čelní montáži se nejlépe hodí paralelogramy typu KPP a EKP. I při čelní montáži jsou paralelogramy vždy taženy, nikoli tlačeny, takže kvalita práce je vždy optimální.



## Montáž vzadu

Montáž vzadu v kombinaci s kamerovým systémem poskytuje optimální podmínky pro vysoký plošný výkon. U tohoto montážního prostoru lze realizovat širokou škálu kombinací. Kromě kamerou řízeného systému navádění v řádku lze provádět řízení ručně nebo v kombinaci s čelní montáží. Montáž vzadu navíc nabízí možnost rozmetání podsevů pomocí namontovaného pneumatického rozmetadla GreenDrill nebo instalace pásového postřikovače. Montáž vzadu je vybavena KPP a EKP. Pro splnění požadavků v různých plodinách lze typy paralelogramů také kombinovat a využít tak dokonalé synergie.



## Montáž mezi nápravami

Při stávající technice umožňuje umístění uprostřed traktoru klidné a přesné vedení plečky. Díky přímému výhledu na plodinu a nářadí lze stroj přesně řídit bez elektronické podpory. Využijte výhod svého nosiče nářadí.

Nájezdová zařízení SCHMOTZER odlehčují spodní konstrukci. Pro montáž mezi nápravami se používají následující spojovací díly:

- **Typ A** pro Fendt GT 220-231
- **Typ F1** pro Fendt GT 250–380 (až 8 řádků)
- **Typ F2 a F3** pro Fendt GT 250–380 (s kompenzační kývání)







# Paralelogramy

Správné vedení nástroje na každém povrchu



## Typické pro SCHMOTZER

Paralelogram je základem pro optimální vedení nástroje. Zde začíná kvalita práce. Proto se ve společnosti SCHMOTZER spoléháme na jeden paralelogram na řádek plodiny. Všechna ložiska paralelogramů jsou sériově bezúdržbová.







## KPP-M – multitalent

Kombinovaný paralelogram – Medium KPP-M

- Rozteče řádků 15 až 80 cm
- Průjezdni výška až 80 cm
- Pracovní záběry až 9 m
- 1 až 5 odpružených nožů
- Maximální výběr nástrojů
- Maximální rozmanitost porostu
- Nejrůznější systémy navádění v řádku



## EKP-M – velký specialista

Jednotlivé kombinované paralelogramy – Medium

- Rozteče řádků 15 až 50 cm
- Průjezdni výška až 80 cm
- Pracovní záběry až 9 m
- 1 až 3 odpružené nože
- Maximální rozmanitost porostu
- Nejrůznější systémy navádění v řádku

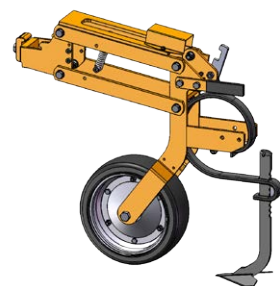

## EKP-S – malý specialista

Jednotlivé kombinované paralelogramy – Small

- Rozteče řádků 15 až 50 cm
- Průjezdni výška až 60 cm
- Pracovní záběry až 9 m
- 1 až 3 odpružené nože
- Maximální rozmanitost porostu
- Nejrůznější systémy navádění v řádku



## MPP – vyzkoušené a osvědčené

Víceúčelový paralelogram pro montáž mezi nápravami

- Rozteče řádků 24 až 60 cm
- Průjezdni výška až 60 cm
- Pracovní záběry až 9 m
- 1 až 3 nože, volitelně pevné nebo odpružené
- Maximální výběr nástrojů
- Maximální rozmanitost porostu

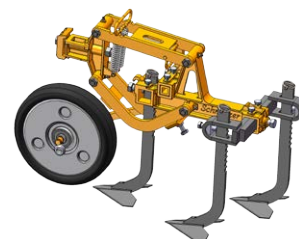

# Kombinovaný paralelogram

## KPP-M – multitalent

Kombi-PP (KPP-M) je nejuniverzálnější a nejprodávanější paralelogram v plecí technice. Lze plečkovat různě široké rozteče řádků a různý počet řádků. Cukrová řepa, kukuřice, sója, slunečnice, fazole nebo dýně jsou jen některé z těchto plodin.

Paralelogram je vhodný pro větší plodiny s výškou rostlin přibližně 80 cm. Na KPP je možné použít až 5 nožů. Například při rozteči řádků 45 cm se instalují tři nože o šířce 140 mm. Při rozteči řádků 75 cm je uchyceno pět nožů o šířce 140 mm. Překrývání nožů v řádku zabraňuje proklouznutí plevele a odsouvání hrud na řádek. Plevel je celoplošně odřezáván a ukládán na povrch.

Na KPP-M lze také připojit širokou škálu nástrojů. Práci jak s prstovým plecím kolem pro cílenou kultivaci v řádku, tak například se systémem prutových bran v řádku lze použít například v kombinaci s ochrannými plecími kotouči nebo samostatně. KPP-M nabízí možnost plečkování řádků s roztečí 15 až 80 cm. Vyznačuje se zejména snadnou údržbou kloubů, takže zde nejsou zapotřebí žádné maznice.



### Typické pro SCHMOTZER

Zvláštní výbava, kterou lze kombinovat s KPP-M:

- Různé ochranné plecí kotouče
- Nejrůznější nože
- Nejrůznější tažené nářadí, např. prstová kola a přihrnovače
- Pásový postřikovač
- Systémy aplikace podsevu a hnojiv





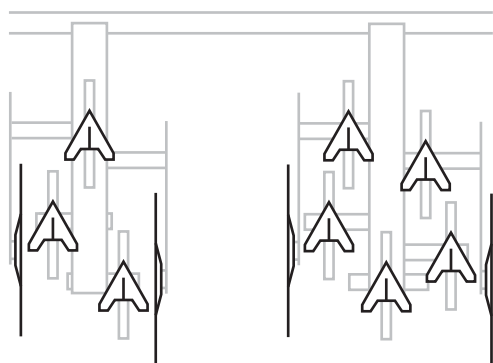

Uchycení pro rozteče řádků 45 cm a 50 cm

Uchycení pro rozteč řádků 75 cm

### Uchycení vibračních nožů na KPP-M

Rozteč řádků	Počet/velikost nožů
od 15 cm	1 x 80 mm
od 20 cm	1 x 120 až 180 mm
od 30 cm do 60 cm	1 x 200, 300, 400 mm nebo 3 x 140, 160 nebo 180 mm
od 60 cm do 100 cm	5 x 160, 180 nebo 200 mm
od 100 cm do 150 cm	6 x 180, 200 nebo 240 mm
od 150 cm do 200 cm	10 x 140, 160 nebo 180 mm



## Jednotlivé kombinované paralelogramy EKP-S / EKP-M – specialista

### EKP-S

EKP-S má integrované vedení vibračních nožů, které zajišťuje přesné vedení nožů v hloubce, takže se na povrch nedostanou semena spících plevelů a luštěnin (světloklíčivá). V konvenčně hospodařících zemědělských podnicích může být rozhodující probuzení rezistentních plevelů, např. pcháče osetu.

Kromě toho lze na EKP-S instalovat také dvojité ploché přihrnovače a prstové brány na plevel a trávu. U traktorů s malou výškou zdvihu lze EKP-S nastavit ve třech stupních průjezdní výšky. Zejména v případě, kdy je řádek velmi úzký anebo tlak plevelů na poli je velmi vysoký, mohou být EKP-S uspořádány střídavě krátké nebo dlouhé, aby se na minimum snížila náchylnost k ucpání a maximalizoval se drobicí účinek. Průjezdní výška činí 60 cm.

### EKP-M

EKP-M (medium) je malý kombinovaný paralelogram, ideální pro úzké řádky. EKP-M je svým tvarem a průjezdní výškou přizpůsoben velkému Kombi-PP, takže je možná kombinace obou paralelogramů na jedné plečce, např. KPP-M v kolejovém řádku, proto přípona „M“. Zde činí průjezdní výška 80 cm. Menší EKP i větší EKP-M jsou vybaveny jedním nožem a mají integrované hloubkové vedení s pojezdovým kolem. V závislosti na rozteči řádků mají nože různou velikost. Stejně jako u KPP-M lze s EKP-M používat celou řadu dalších nástrojů.

Široké řádky a stopy kol traktoru lze kultivovat pomocí několika EKP-M na řádek nebo v kombinaci s Kombi-PP na celé ploše. Jeden plečcí nůž na paralelogram zajišťuje nejlepší přizpůsobení půdě a rovnoměrnou hloubku pletí.







## Víceúčelový paralelogram MPP – vyzkoušené a osvědčené



V MPP lze v závislosti na půdních podmínkách použít jeden, dva nebo tři nástroje v pevném nebo odpruženém provedení. MPP se díky své malé konstrukční výšce a hloubce nachází mezi nápravami. Hloubkové vedení zajišťuje kolo Farmflex o průměru 200 nebo 280 mm. Zanořování do půdy lze pomocí dvojitě pružiny nastavit v pěti stupních. Šípová radlička v kombinaci s plecemi kotouči je vhodná zejména pro menší rostliny.



# Plečí nože

Nástroje pro každý požadavek



## Šípová radlička

Klíčovým prvkem pro optimální obdělávání je šípová radlička. Plochá konstrukce zajišťuje, že plevel se odkládá a usychá na povrchu. Díky šířkám nožů od 80 mm do 380 mm je pro každou rozteč řádků k dispozici správné řešení. Dlouhé boky minimalizují náchylnost k ucpávání a při použití několika nožů za sebou dosahují záměrného překrytí, aby se zabránilo například proklouznutí kořenových plevelů. Kalený materiál a nejvyšší kvalita snižují opotřebení.



## Jednostranná radlička

Volitelné jednostranné radličky představují těsně u rostliny alternativu ke standardním plecím radličkám. Díky nim nedochází při silném zaplevelení k nahromadění plevelů a trav na konci řádků. Díky nepřerušované řezné ploše se optimálně rozrušuje půdní křusta. Kromě toho lze z řádků odstranit nežádoucí hroudy. Jednostranné radličky lze použít bez ohledu na rozteč řádků.



## Dlátovitá radlička

Dlátovité radličky jsou u společnosti SCHMOTZER k dispozici jako doplňková výbava. Při malé rozteči řádků, jak je tomu často u obilovin, je lze použít pro práci v napojovacím řádku. Kromě toho lze dlátovité radličky používat na těžkých a/nebo suchých půdách k rozrušení půdy.



## Radlička s odpruženou slupicí

Radlička s odpruženou slupicí je způsob, jak pomocí plecí techniky dosáhnout účinku mísení a zapracování organické hmoty do půdy. Plevel je přitom podmíněně ukládán na povrch. Zaměřuje se zejména na drobení. Radličky s odpruženou slupicí lze použít také pro přípravu setového lůžka v řádku.





# Rychlovýměnný systém RAPIDO

Výměna ostří radliček v několika minutách

## Rychlovýměnný systém RAPIDO

Nový rychlovýměnný uzávěr a vylepšené ostří radličky překonávají všechny předchozí systémy. Rychlovýměnný systém RAPIDO umožňuje kompletní výměnu desky nože během několika minut. Stačí k tomu jen jeden nástroj. Tato varianta navíc umožňuje lepší chování při zanořování a opotřebením. Velmi ploché provedení také znamená, že půda vyvolává malý protitlak. Tím je bezpečně udržována pracovní hloubka a minimalizován vliv otřesů, zejména u velmi malých a choulostivých plodin. Díky standardizovaným procesům a následnému zpracování je dosaženo nejvyšší kvality kalení.

## Pevná spolupráce

Plečí radlička musí tvořit jeden celek se slupicí. Jednoduché šroubové spojení ponechává příliš velkou vůli a při tvrdé půdě tlačí radličku nahoru. Pevně zakořeněný plevel prokluzuje podobně jako u odpruženého plecího držáku. Je také důležité, aby hloubkové vedení nože bylo individuální a jemně odstupňované. Z tohoto důvodu jsou naše slupice opatřeny ozubením.

## Pevné snýtování

Nůž radličky a slupice jsou sériově snýtovány. Nýtované radličky jsou nastaveny pod strmějším úhlem, čímž dochází k většímu promíchání půdy.



### Typické pro SCHMOTZER

- Všechny plečí nože lze také kombinovat s vibrační pružinou SCHMOTZER v různých velikostech v rámci jedné šířky plečí. Na rozdíl od konvenčních odpružených radliček s ním lze dobře odstranit i kořenové plevele.
- Přesně vyrobený rastr pro nastavení po centimetrech umožňuje přesné nastavení hloubky.
- Rychlovýměnný systém RAPIDO snižuje spotřebu času a peněz na minimum.

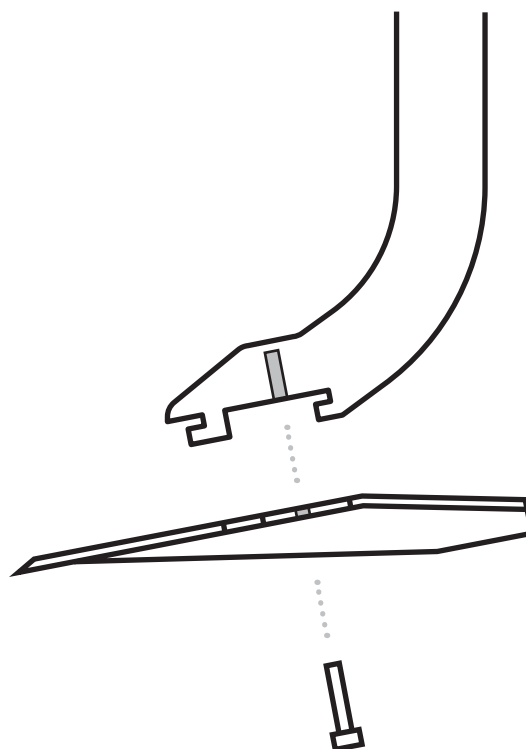







# Vibrační systém SCHMOTZER

Obnažení plevelů a plevelných trav díky „vibračnímu účinku“







## Vibrační nůž

Společnost SCHMOTZER nebyla průkopníkem pouze v oblasti pleček – z Bad Windsheimu pochází také vynález vibračního nože. Jsou to částečně odpružené nástroje, které se skládají z pružiny, slupice a nože. Vzhledem k „vibračnímu účinku“ umožňují ještě důkladnější obnažení plevelů a plevelných trav a také mělčí, rovnoměrnější plečkování, které je šetrné ke kořenům a kapilární vodě. Vibrační nůž zajišťuje přesnou pracovní hloubku a praktické použití bez ucpávání.

Síla a tvar vibrační pružiny jsou navrženy tak, aby se při jejím nasazení automaticky nastavil nejpříznivější úhel zanoření, aniž by se měnila pracovní hloubka. Nedochozí ke zpětnému propružování, pružina pouze vytváří rovnoměrné vibrace. V horní poloze se dosahuje silných vibrací pro lehké a kypré půdy. Střední poloha vytváří správný pohyb pro střední až těžké půdy.

## Způsob práce

Vibrační pružina zlepšuje drobicí účinek, obnažování plevelů a také umožňuje individuální nastavení nástroje, např. hlouběji pro erozní rýhy nebo mělčeji v řádku rostlin. Centimetrová aretace na slupici pomáhá při nastavení. Vibrační nože pracují plošeji, a proto jsou šetrnější ke kapilární vodě než běžné odpružené radličky. V porovnání s běžnými noži se přemísťuje méně půdy. Tím se výrazně sníží zviřování půdy. Vibrační nože umožňují ošetřování porostů šetrné ke kořenům i u velkých rostlin. Mělký způsob zpracování zabraňuje vynášení spících semen plevelů, zejména při posledním přejezdu plečky, což by jinak mohlo způsobit pozdní zaplevelení.

Slupice radličky směřuje kolmo k zemi a vibracemi horní pružiny se zbavuje plevele. Pravoúhlá orientace nože a slupice optimálně dopravuje plevel na povrch půdy, kde vysychá.

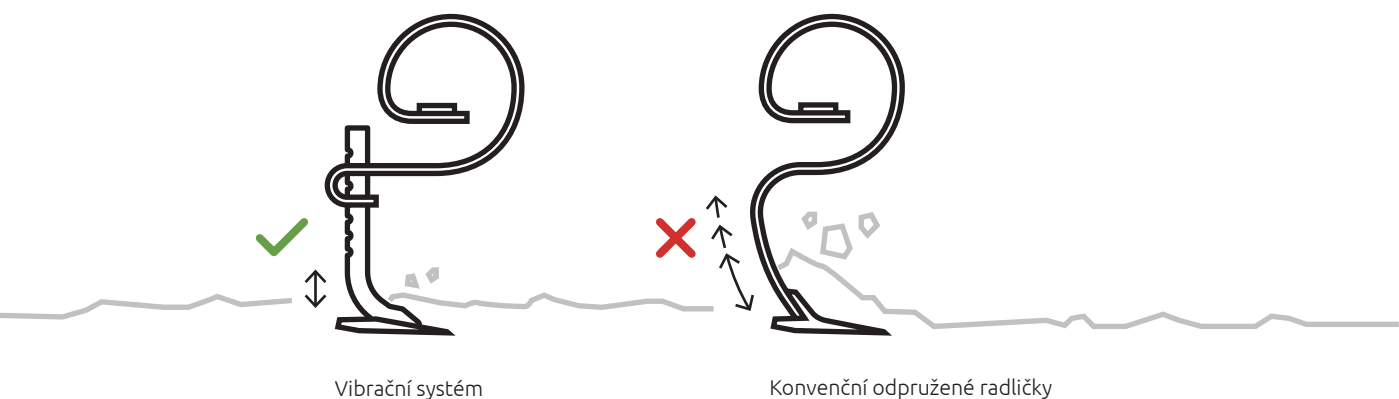

Vibrační systém

Konvenční odpružené radličky

# Prstová kola

## Regulace plevelu v řádku



### Typické pro SCHMOTZER

Vždy stejná pracovní výška

- Nezávislé hloubkové vedení prstových kol pomocí samostatného paralelogramu
- Zvláště tvrzené a hranaté hnací prsty a hnací desky s kuličkovými ložisky pro aktivní nepřetržitě používání
- Nastavitelný úhel agresivity







### Prstové kolo SCHMOTZER

Kultivace v řádku rostlin je někdy největší výzvou při mechanickém hubení plevelů. Řešení společnosti SCHMOTZER: prstová kola. Prstová kola pracují v řádku rostlin, kam plecí radličky nedosáhnou. Dvě prstová kola z extra tvrzeného plastu zasahují mezi řádky rostlin. Spící semena plevelů jsou opět zakrývána, aby neměla dostatek světla, které potřebují k růstu. Samostatný paralelogram vede prstové kolo přesně ve správné výšce, i když například v erozních rýhách nebo na kamenech paralelogramy ztěžují práci. Je to proto, že je zejména při práci v řádku zapotřebí maximální pečlivosti a přesnosti.

### Montáž na samostatném paralelogramu

U společnosti SCHMOTZER jsou na rozdíl od běžného provedení prstová kola upevněna na přídatném odpruženém paralelogramu. Tím je zajištěno, že se nástroje lépe přizpůsobí horizontálnímu povrchu. Nedochozí tak k pákovému působení.

### Nastavitelný stupeň agresivity

Sklon prstových kol SCHMOTZER lze nastavit a přizpůsobit tak agresivitu prstových kol velikosti kulturní plodiny. Pro mladé a choulostivé plodiny se při 1. a 2. přejezdu doporučuje úhel nastavení 40°. V takovém případě směřuje odstraňovací síla k půdě a rychlost otáčení je odpovídajícím způsobem nižší.

U založených, větších porostů a při vysokém zaplevelení se při 2., 3. a případně 4. přejezdu doporučuje úhel nastavení 20°. Odstraňovací síla působí ve směru rostliny. V prvním poloměru je vytrháván plevel z řádku a ve druhém poloměru je nahrnována půda. Tím se opět zakryjí kořeny a případně zbytky plevelu.



Mladé nebo nízké plodiny

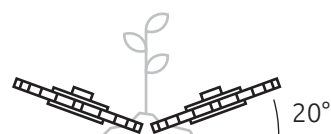

Vysoké plodiny

# Ochranné plecí kotouče

## Ochrana před hroudami půdy a prachem

Až do konce řádku jsou u různých plodin nutné ochranné kotouče, které chrání kulturní plodinu před půdními hroudami. To také umožňuje dosáhnout vyšší pracovní rychlosti.

Aby nedošlo k poškození rostlin, lze zubaté ochranné plecí kotouče nebo rovné ochranné kotouče SCHMOTZER odlehčit bez použití nářadí.

### Dalšími výhodami ochranných plecích kotoučů jsou:

- Samohybný pohon bez řezného účinku a poškození kulturní plodiny
- Vedení v půdě vlastní vahou
- Žádné ucpávání
- Dokonalé nastavení ochranného plecího kotouče
- Speciální obrys ochranného kotouče zajišťuje hladký průjezd řádkem rostlin
- Všestranné použití, např. pro kukuřici, cukrovou řepu a slunečnici



### Hladký ochranný plecí kotouč

Kruhové ochranné plecí kotouče mají ostré hrany a jsou vhodné zejména pro záměrné odřezávání půdy vlevo a vpravo od kulturní plodiny, např. při pěstování zeleniny.



### Ozubený ochranný kotouč

Zejména ozubené ochranné plecí kotouče mají celou řadu výhod. Tyto prvky s tupými zuby se doporučují zejména pro plodiny, jako je řepa, protože zabraňují poškození listů.







## HSZ: pro choulostivé plodiny

Ozubený ochranný plecí kotouč

- Průměr 400 mm vnitřní, 500 mm vnější
- Vhodný pro KPP, EKP, MPP
- Montáž na profilovou lištu nebo paralelogram

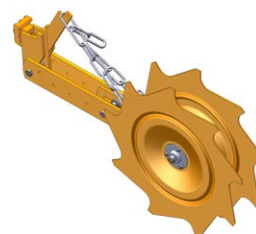

## HSU: pro každé použití

Hladký ochranný plecí kotouč

- Průměr 280 mm
- Pro KPP při plečkování obilí
- Možnost vertikálního a horizontálního nastavení dutého kotouče
- Montáž na profilovou lištu

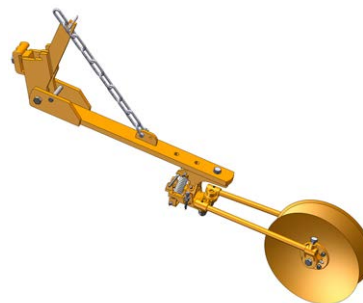

## HS 85: pro vibrační nože

Hladký ochranný plecí kotouč

- Průměr 280 mm
- EKP-M a MPP s pružinou vibračního nože
- Montáž na profilovou lištu



## HS 62: pro tuhé nože

Hladký ochranný plecí kotouč

- Průměr 280 mm
- EKP-S a MPP s pevnými noži
- Montáž na profilovou lištu





# Přihrnovací nástroje

## Odebrání světla travám a plevelům



### Plochý přihrnovač

U společnosti SCHMOTZER se plochý přihrnovač připevňuje k vibračnímu noži přímo vedle řádku rostlin. V závislosti na počtu nožů jsou k dispozici ploché přihrnovače pro pravou a levou řádku rostlin. Pokud se v paralelogramu používá pouze jeden nůž, může se pracovat s dvojitým přihrnovačem. Intenzitu přihrnování lze jemně nastavit a lze jej tak dokonale přizpůsobit podmínkám a cílům použití. Plochý přihrnovač dosahuje velmi dobrého účinku přihrnování, je kompatibilní s plodinami a rychlostí jízdy lze provádět regulaci. Kromě toho je zde zabudován také rychlovýměnný systém. Rychlovýměnný systém umožňuje nasunout plochý přihrnovač jako botu na slupici radličky a přišroubovat. K tomu však není nutné čepel demontovat.



### Hrobkovací radlice

Hrobkovací radlice lze použít k cílenému přihrnování půdy v hrůbkových kulturách. Jsou alternativou ke klasické šípové radličce.



### Přihrnovací kotouče

Přihrnovací kotouče SCHMOTZER se přizpůsobují řádku kulturní plodiny a půdním podmínkám. Zde se přihrnuje půda k řádku rostlin. Plevel tak přichází o světlo, které potřebuje ke svému růstu. Například při pěstování fazolí a kukuřice se půda nahrne na kulturní plodinu. Tato metoda je vhodná zejména pro kamenité půdy s vysokým obsahem organické hmoty.

Společnost SCHMOTZER nabízí různé přihrnovací nástroje pro vršení k řádku. Zejména luskoviny upřednostňují záměrné zasypání, čímž dostávají dodatečné teplo a růstové podněty. Při pěstování luskovin mohou přihrnovací kotouče SCHMOTZER řádek dokonce zcela zasypat. Například rostliny sóji jsou schopny ve velmi krátké době znovu vyrůst, zatímco plevele a plevelné trávy zůstávají zasypané.





# Brány



## Obnažení trav a kořenů

Při použití plecích prstových bran jsou trávy a kořeny plevelů obnaženy a díky následnému rozptýlení účinněji vysychají.

Prstové plecí brány jsou tažené nářadí. Umožňují, aby se odříznutý, ale zasypaný plevel dostal na povrch půdy a zde uschnul. Kromě toho lze řádek rostlin současně vláčet prstovými branami, aby byla možnost likvidace plevelů v oblasti, kam nezasahuje radlička. Další výhodou je dodatečný drobní účinek působením prstových bran. Protože výška prstových bran je nastavitelná, lze měnit jejich intenzitu, a tudíž jsou vhodné pro všechny

typy půdy. Integrovaná pružina umožňuje, aby se brány bez poškození vyhýbaly kamenům, a minimalizuje náchylnost k ucpávání.

### Rotační prutové brány

Rotační prutové brány za kypřičem pomáhají rozbít půdní inkrustace v každém řádku rostlin a výrazně zlepšují vodní a vzdušnou bilanci půdy. Tím se také mobilizují živiny a stimuluje růst rostlin. V důsledku otáčivého pohybu se navíc vytrhává a vysušuje plevel.



### Typické pro SCHMOTZER

Systémy bran jsou k dispozici pro jednoduchý a kombinovaný paralelogram (EKP a KPP) až do rozteče řádků 75 cm. Brány lze namontovat i za prstové plecí kolo.



# Systemy navádění v řádku

## Pohodlí pro řidiče, přesnost při práci

Mechanická regulace plevelů v řádkových plodinách vyžaduje nejvyšší přesnost. Nesprávné nastavení stroje nebo neopatrnost řidiče může způsobit vážné škody na užitkových plodinách.

Pro usnadnění práce člověka i stroje byly vyvinuty systémy navádění v řádku. Ty mohou ručně nebo elektronicky zajišťovat optimální setrvání stroje ve stopě.

### Kdy potřebuji systém navádění v řádku?

Systémy pro navádění v řádku jsou jako podpora vhodné zejména tam, kde se obdělávají velké plochy. Pokud se totiž řidič musí po dlouhou dobu soustředit, rychleji se při práci unaví. Zde ho vystřídá systém navádění v řádku, který díky elektronickému řízení zcela přebírá řízení stroje v řádcích. Nejenže to výrazně uleví řidiči a chrání plodiny, ale často to umožňuje i vyšší rychlost jízdy, což může zvýšit plošný výkon. Tyto systémy jsou užitečné zejména na svažitéch pozemcích. I zde může stroj automaticky kompenzovat svah a chyby při jízdě.



#### Ruční řízení

Při ručním řízení je v zadní části stroje místo pro další osobu. Řídicí mechanismus jí umožňuje nerušeně se soustředit na řízení v řádku. Tato další osoba je výhodná zejména u mladých plodin nebo silného zaplevelení.



#### Elektronické řízení

Kamery zcela přebírají pohled na plodinu. Různými způsoby umí rozlišit plevel od kulturní plodiny, aby dosáhly co nejlepších výsledků, například podle velikosti, barvy nebo uspořádání, a rozpoznat, kam je třeba nasměrovat plečku.



#### Mechanická stabilizace

V tomto případě se používají dva stabilizační kotouče. Ty jsou vedeny v řádku pod tlakem pružiny a v podstatě sledují traktor, čímž stabilizují chod plečky. Díky tuhému uspořádání optimálně kompenzují drobné chyby řízení. Žádným problémem pak není fyzický drift, např. na velmi lehkých a sypkých půdách.



#### Posuvný rám

Bez ohledu na to, kdo nebo co přebírá řízení, je zapotřebí jednotka, která provádí kompenzaci. K tomuto účelu se používá posuvný rám, který prostřednictvím lineárního nebo paralelního pohybu převádí příslušné signály na akci.





## Typické pro SCHMOTZER

System pro navádění v řádku = řídicí jednotka + posuvná jednotka



# Systemy navádění v řádku

Ridici jedn.

## Kamera **SCHMOTZER HORUS**

System vyhledává rostliny, které podle svého uspořádání (rozteč řádků, šířka a výška rostlin) tvoří přímku. Režim 3D umožňuje rozpoznávat řádky rostlin na základě výškových rozdílů. Výběr barev umožňuje systému rozpoznat kromě zelených rostlin také rostliny zelenomodré, zelenožluté a červené. Naměřené hodnoty jsou přenášeny do řídicí jednotky prostřednictvím sběrnice CAN. Snímač rychlosti měří aktuální rychlost stroje a vysílá elektrický signál. Hydraulický ventil pak hydraulicky automatizovaně pohybuje posuvným

rámem. Na terminálu se zobrazují a nastavují všechny parametry. Řidič navíc může na obrazovce sledovat řádky a reagovat na odchylky. Volitelné osvětlení umožňuje další práci v noci nebo v brzkých ranních hodinách. Tento systém umožňuje paralelně pokrýt až 5 řádků a zajišťuje tak nejvyšší provozní bezpečnost, a to i v případě, že v řádku nejsou žádné rostliny z důvodu nedostatečného vzházení nebo podobně. Ovládání proporčního ventilu je dynamické a umožňuje plynulou a rovnoměrnou práci posuvného rámu.







## Kamera **SCHMOTZER OKIO**

Kamera OKIO rozpoznává plodinu podle tvaru listu, zaznamenává ji rychlostí 30 snímků za sekundu a předává data do terminálu. Odtud jsou signály odesílány do řízení v řádku. Rozpoznávání řádků je založeno na nejmodernějších algoritmech průmyslového zpracování obrazu a dokáže rozpoznat i různé barevné odstíny (světlé/tmavé). Tak je možné spolehlivě rozlišit plodinu od plevele. Přesná detekce řádků umožňuje pohyb i na strmých svazích. Volitelný snímač sklonu umožňuje bezpečné obdělávání napříč svahem. Díky paralelogramovému posunu lze velmi citlivě provádět řízení v řádku napříč svahem, aniž by traktor byl tlačěn do strany a sklouzával. Kamera má funkci detekce jednoho řádku. Aktualizace softwaru nebo řešení problémů servisním partnerem lze pohodlně provádět prostřednictvím sítě WIFI. K terminálu lze přistupovat přímo prostřednictvím vzdálené údržby a aktualizace a řešení problémů lze provádět přímo v terénu.



## Ruční řízení



Volant s olejovým motorem je připojen k hydraulickému ovládacímu okruhu. Udržet plečku v řádku je pro obsluhu hračka. Na pohodlném sedadle je možné ruční řízení po celý den. Toto speciální vybavení je zajímavé zejména při plečkování speciálních plodin ve velmi rané fázi růstu nebo při velmi silném zaplevelení.

- Speciální vybavení jako bezpečnostní záloha
- Použití ve speciálních plodinách
- Plečkování při absenci plodiny v řádku

# Systemy navádění v řádku

## Posuvný rám

### AV 5

Paralelní posuvný rám

Paralelní posuvný rám AV 5 má rozsah posunu 64 cm (+/- 32 cm). Při práci napříč svahem lze traktor dodatečně stabilizovat pomocí šesti krojidlových disků. Jedinečná konstrukce s paralelogramem snižuje boční síly působící na zadní nápravu traktoru na minimum. To umožňuje dosáhnout nejlepších výsledků, zejména na svažitém terénu. Paralelogram zajišťuje velmi citlivé řízení v řádku rostlin. Pro několik plečích sad a různé rozteče řádků stačí pouze jeden řídicí systém. Hydraulický válec působí na střed ramene páky AV 5 a tím posouvá plečku. Přizpůsobování se řádku probíhá s poloviční hydraulickou silou ve srovnání s běžnými systémy. Tato technologie v kombinaci s řídicí jednotkou umožňuje velmi přesné plečkování plodin.

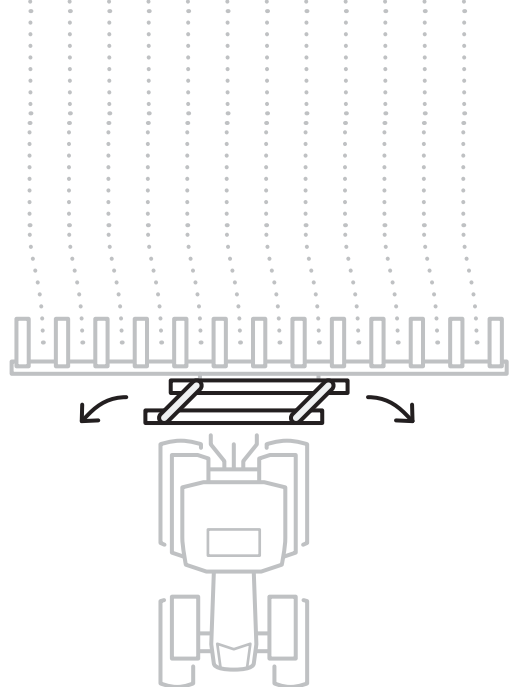

- Citlivý paralelní posun pomocí dvojitého rámu
- Pro pracovní záběry až 9 m
- Boční posun 64 cm (+/- 32 cm)
- Minimální zátěž pro traktor
- S kamerovým řízením možné použití na svahu až 40 %
- Rychlá výměna nářadí na posuvném rámu je možná díky záchytným spojkám a oddělitelným hydraulickým přípojkám (volitelně)
- Druhý pracovník a/nebo kamerové řízení

### AV 4

Lineární posuvný rám

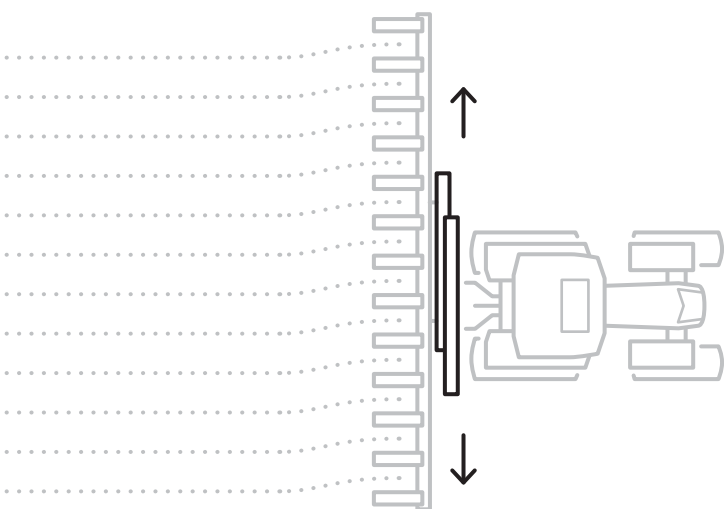

Díky posouvání v jedné rovině je AV 4 vhodný zejména pro menší pracovní záběry a traktory, stejně jako pro ruční řízení.

- Lineární posun
- Boční posun 40 cm (+/- 20 cm)
- Kompaktní rámová konstrukce
- Rychlá výměna nářadí na posuvném rámu je možná díky záchytným spojkám a oddělitelným hydraulickým přípojkám (volitelně)
- Kamerové řízení a/nebo ruční řízení, jednotlivě i v kombinaci



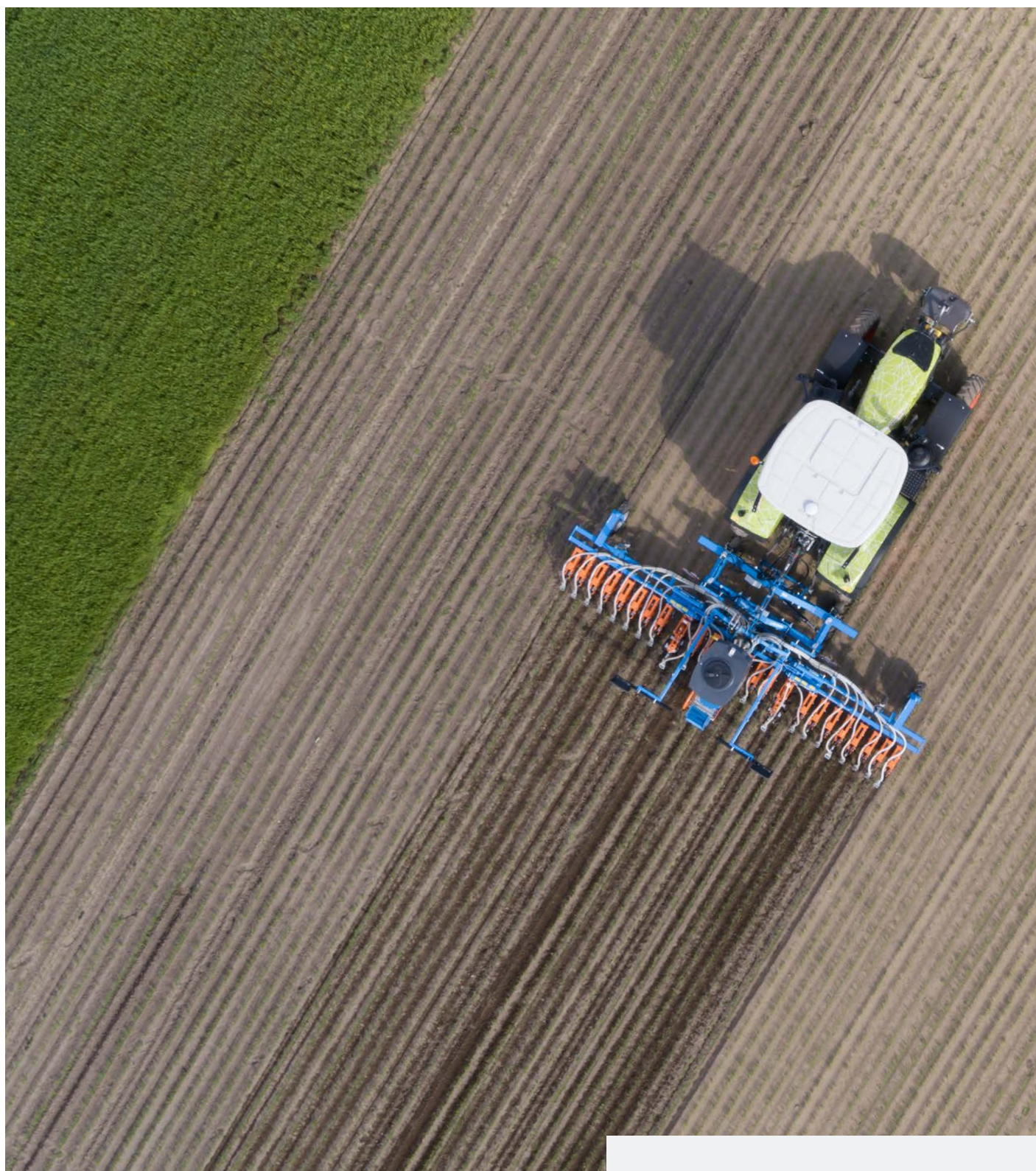

### Typické pro SCHMOTZER

S námi můžete ošetřovat různé plodiny pomocí jednoho systému.

# Rizení sekci

## Zvedání prostřednictvím jednotlivých paralelogramů

### Hydraulické zvedání

Pomocí automatického ovládání sekcí, Section Control, lze plečkovací jednotky hydraulicky zvedat a spouštět jednotlivě. Na polích, kde ubíhá souvrať nebo okraj do špičky, lze paralelogramy zvedat jednotlivě. Tím se zabrání poškození kulturní plodiny. Řízení může být ruční prostřednictvím terminálu, nebo volitelně pomocí GPS. Přitom se zaznamenává pracovní poloha a záznam se zastaví na souvratí. SectionControl se ovládá buď

prostřednictvím stávajícího ovládacího terminálu podporujícího ISOBUS, nebo prostřednictvím ovládacího terminálu AmaTron 4. Řízení jednotlivých sekcí přitom zajišťuje komunikaci po sběrnici ISOBUS. Pomocí funkce Section Control lze minimalizovat překrývání a vynechané oblasti. Řízení stroje přebírá dokumentaci pracovní doby a plochy. Řidič má tak usnadněnou práci.

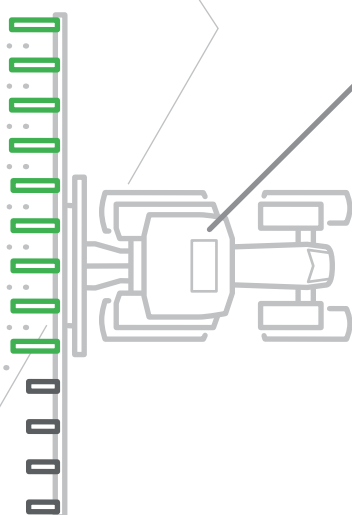
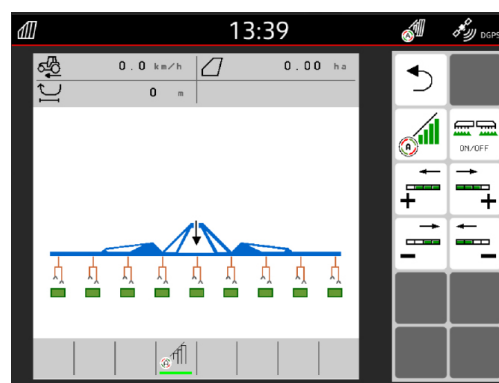



### AmaTron 4

Se systémem AmaTron 4 kompatibilním se sběrnici ISOBUS nabízejí společnosti AMAZONE a SCHMOTZER mimořádně pohodlný ovládací terminál pro plečku. Terminál je vybaven 8" dotykovým displejem a má sériové rozhraní pro přijímač GPS, vstup pro kameru a vstupy pro simulovanou řídicí jednotku traktoru. Kromě čistého ovládání stroje řídí automatické ovládání sekcí pomocí GPS switch (Section Control). Kromě toho lze AmaTron 4 používat pro dokumentaci a správu úloh. Výměna dat je možná také prostřednictvím agrirouteru. Všechny aplikace jsou předinstalované a lze je zpočátku bezplatně testovat po dobu 50 hodin.



# Aplikační systémy

## GreenDrill – technika na setí a hnojení



GreenDrill je vhodný pro setí podsevů, drobných semen a mikrogranulátů. Substrát je rozptýlován pomocí přepážek za plecemi jednotkami. Zásobník osiva má objem 300 l a je snadno přístupný po schůdcích. V dávkovacím prostoru pod zásobníkem osiva se nachází výsevní hřídel, který je v závislosti na druhu osiva a výsevku vybaven normálními nebo jemnými výsevními kolečky. Výsevní hřídel je poháněn elektricky, ventilátor elektricky nebo hydraulicky. K ovládní stroje se používá řídicí počítač 5.2. Pomocí něj lze ovládat výsevní hřídel a ventilátor.

Kromě toho je k dispozici výběrové menu, které pomáhá při kalibraci a zobrazuje rychlost jízdy, obdělanou plochu a pracovní hodiny. Otáčky výsevního hřídele se automaticky přizpůsobují proměnlivé rychlosti jízdy, jakmile je řídicí počítač připojen k 7kolíkové signální zásuvce traktoru.

### Volba ventilátoru

Pro výběr správného ventilátoru je třeba znát pracovní záběr a velikost a hmotnost osiva. Stejně důležité jsou očekávané okrajové podmínky, např. prach nebo sláma.

### Podsevy při pěstování plodin na orné půdě

Povětrnostní podmínky jako v minulé sezóně ukazují, jaký význam má podsev. Úplný pokryv půdy snižuje riziko eroze při přívalových deštích. Při sklizni v mokřích podmínkách (např. na podzim) umožňují bezpečnou jízdu po pozemku.

Podsevy jsou prospěšné také v suchých podmínkách, protože stíní půdu a tím udržují vláhu v porostu. Pro podsev jsou vhodné zejména plodiny jako kukuřice, obiloviny, luskoviny, slunečnice apod. Při pěstování meziplodin zajišťuje podsev rychlé pokrytí půdy po sklizni, a tím potlačuje plevele rychleji než konvenčně vysévané meziplodiny. Vedlejším účinkem podsevu je optimalizace přísunu dusíku a humusu a zvýšení mikrobiální aktivity.

Nová nařízení DüV představují pro zemědělství (zejména v červených oblastech) velkou výzvu. Podsevy usnadňují dodržování těchto předpisů. Jako multiplikátory dusíku kompenzují deficit N a přirozeným způsobem stabilizují rovnováhu živin.









# Pásové postřikovací zařízení

SCHMOTZER a AMAZONE – individuálně silní. Spolu neporazitelní.

## Hoe & Spray

Kombinací plečky a postřikovače využívají společnosti SCHMOTZER a AMAZONE své silné stránky. V tomto případě je součástí plečí techniky v podobě plečky Venterra nebo Select od společnosti SCHMOTZER, zatímco postřikovací technika pochází od společnosti AMAZONE. Oba systémy jsou vzájemně plně integrovány. Přesto je možné oba systémy používat nezávisle na sobě v různých oblastech použití.

V porovnání s konvenční čistě chemickou regulací plevelů může kombinace mechanické a chemické technologie ušetřit až 70 % postřikových látek.

To nejen šetří náklady, ale také nabývá na významu v době společenského a politického přehodnocování, kdy se musí hledat nové cesty i v konvenčním zemědělství.



Účinná látka nebo listové hnojivo se přesně aplikuje formou pásové aplikace na jednotlivé řádky kulturní plodiny. Mezi řádky naopak vibrační nářadí mechanicky vytrhává plevel bez použití chemikálií a zároveň přerušuje kapiláry. Kombinací systémů se snižují náklady na práci a postřik a chrání se životní prostředí.

Pracovní záběr soupravy plečky a postřikovače závisí na šířce setí a je k dispozici pro plečku Venterra a Select.

U pásového postřikovače je k dispozici také Section Control. Řízení sekcí se provádí pomocí řídicí jednotky sekcí, která je namontována na plečce.

U plečky SCHMOTZER jsou tyče trysek umístěny ve výšce hmatacích kol jednotlivých paralelogramů. Aplikace tak probíhá před plečími prvky a zabraňuje se tak navázání účinné látky na prachové částice dřívě, než se účinná látka dostane k rostlině.







# Dokonalé výsledky

Plečka SCHMOTZER tak rozvine svůj plný výkon





**1. Dobrá příprava je polovina úspěchu**

Homogenní zapravení posklizňových zbytků  
Cílená regulace samovolně rostoucích trav, plevelů a roztroušeného obilí

**2. Přesné umístění osiva**

Rovné a utužené seťové lůžko  
Dodržení stanovené rozteče řádků bez tolerance: šířka setí = šířka plečkování

**3. Minimalizace zdrojů chyb**

Rozchod kol musí být správný  
Minimalizace mechanické vůle na traktoru  
Zablokování spodních ramen

**4. Správné nástroje, optimální výsledky**

Nástroje přizpůsobené plodině  
Přizpůsobené systémy ochrany řádků

**5. Ready for take-off – nastavení stroje**

Seřizování pracovní hloubky  
Vyrovnání sklonu plečky  
Stanovení šířky plečkovacího pásu

**6. Po konzultaci s patronem počasí**

Ráno suchá půda, odpoledne maximální úspěch

**7. Just in time**

Přerostlé plevele a plevelné trávy se odstraňují jen obtížně  
Dochvilnost připravuje plevel o čas

**8. Sledujte plodinu**

Zkontrolujte rozteč řádků i u navazujících řádků  
Při použití dalších nástrojů dbejte na dostatečné zakořenění kulturní plodiny

**Pozorujte bedlivě pole**

9. Kontrola vzházení a dvojího výsevu  
Přizpůsobení systémů navádění v řádku vzrůstu kulturní plodiny

 **Oslavte úspěch při plečkování  
a sklízejte vyšší výnosy!**



# Rozchody kol

## Běžné příklady a odpovídající konfigurace plečkování

### Rozteč řádků 75 cm

Následující obrázek ukazuje, jak lze použít různý rozchod kol (SW) a pracovní záběr při rozteči řádků 75 cm. V závislosti na rozchodu kol traktoru je plečka nasazena symetricky (příkl. 1 a 4) nebo asymetricky (příkl. 2). Při velkých šířkách setí je také možné použít plečku s poloviční šířkou setí (příkl. 3)

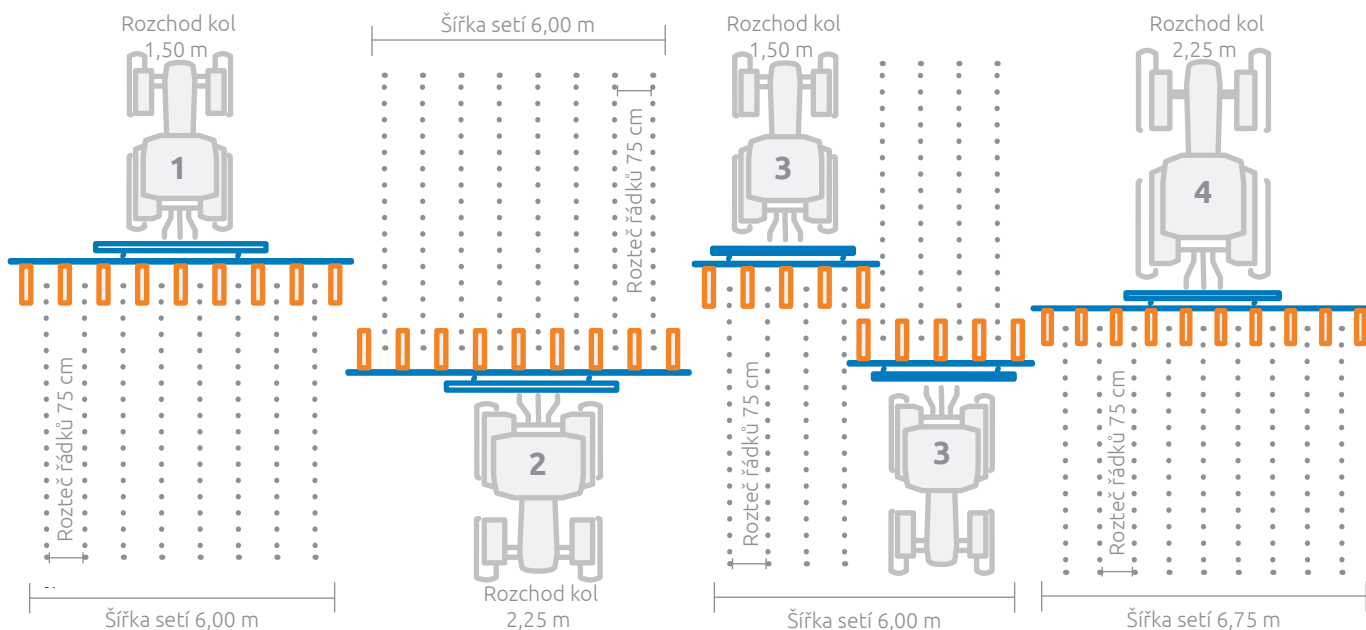

### Rozteč řádků 25 cm

Kromě klasických okopanin, jako je kukuřice a řepa, je možné mechanicky hubit plevel také u obilovin nebo luskovin. Důležité je vysévat s dvojnásobnou roztečí řádků (25 nebo 30 cm). Níže uvedený příklad (5) představuje výsev s dvojnásobnou výsevní vzdáleností. To znamená, že každá druhá radlička na secím stroji s roztečí řádků 12,5 cm byla uzavřena. Pro zajištění rozteče řádků 25 cm a kolejového řádku 37,5 cm při následující jízdě se uprostřed traktoru vyseje dvojitý řádek (12,5 cm). Z tohoto rozdělení s dvojitým řádkem a roztečí kolejových řádků vyplývá rozchod kol 1,50 nebo 2,00 m.

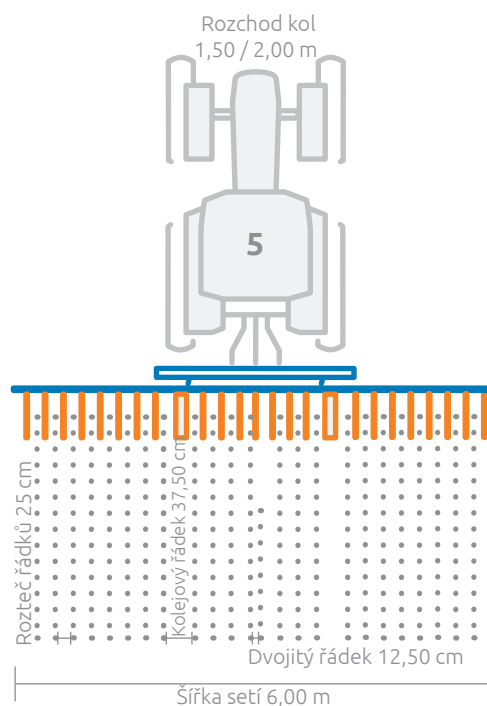



## Proč nelze plečkovat s větším záběrem navzdory setí s RTK

### Rozteč řádků 75 cm

Obrázek (příkl. 6) znázorňuje následující situaci: Setí bylo provedeno šestiřádkovým secím strojem s roztečí řádků 75 cm a traktorem řízeným RTK.

Níže je zobrazen pokus o plečkování kulturní plodiny pomocí osmiřádkové plečky. Zde lze vidět, že vzhledem k nepřesnosti korekčního signálu RTK s odchylkou až +/- 3 cm není možné plečkovat širší plochy, než jaké byly zasety. Při jakékoli další napojovací jízdě by byly řádky kulturní plodiny kvůli přesazení poškozeny nebo vyorány. Proto ani při přesném výsevu pomocí RTK není možné plečkovat širší než zaseté plochy.

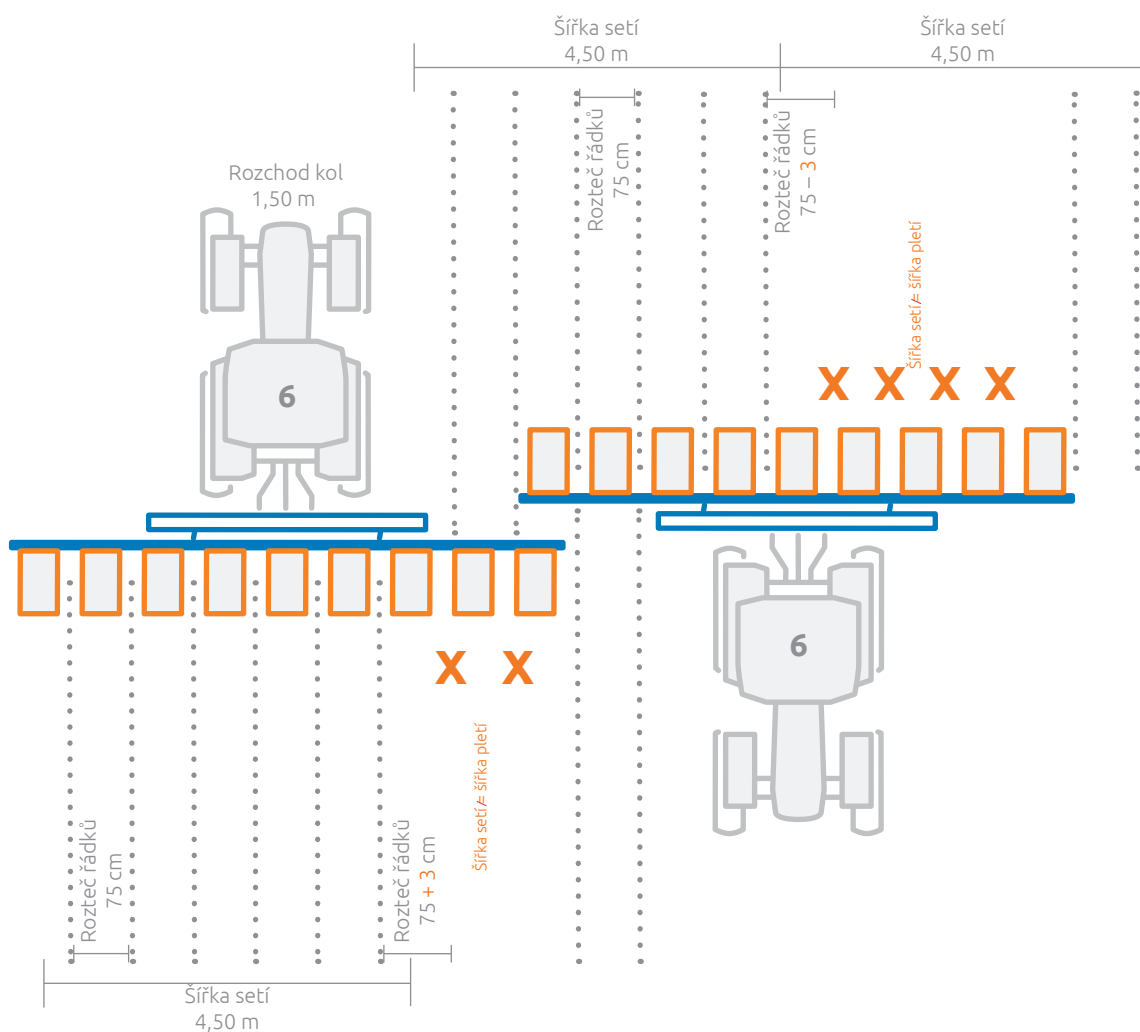

Rozteč řádků	24 x 25 cm	12 x 45 cm	12 x 50 cm	8 x 75 cm	9 x 75 cm
Rozchod kol					
1,50 m	✓		✓	✓	✓*
1,80 m		✓			
2,00 m	✓		✓		
2,25 m		✓*		✓*	✓

\* asymetrický

## Navigátor sestavení

---

Zde naleznete všechny sestavy plecí techniky přímo ke stažení na naší domovské stránce:

[www.schmotzer-ht.de/downloads](http://www.schmotzer-ht.de/downloads)



## Plečkujete?

---

Ještě ne?

Pak si nyní sjednejte schůzku s místním prodejcem a nechte si předvést ukázkou.

Seznam prodejců: [www.schmotzer-ht.de/vertrieb](http://www.schmotzer-ht.de/vertrieb)

